



FABRIKA BOJLERA
Termorad
Termorad Group

B O J L E R A

KATALOG



POUZDANOST • EFIKASNOST • EKOLOGIJA

FABRIKA BOJLERA
Termorad
Termorad Group



Termorad Group

Privredno društvo Termorad Group doo osnovano je 1994. godine u mestu Čestobrodica, kraj Požege. Entuzijazam, ideologija i jasna vizija vlasnika usmeravali su ovo porodično preduzeće dugogodišnjim putem uspeha. Termorad Grupa danas predstavlja preduzeće srednje veličine sa preko 100 zaposlenih. Dvadesetogodišnje poslovno iskustvo, neprekidno usavršavanje ljudskog kadra i modernizacija tehnološkog postupka proizvodnje predstavljaju osnovne razloge uspeha kompanije. Termorad Grupa izgradila je svoju politiku kvaliteta i sistem poslovanja u saglasnosti sa regulativama standarda ISO 9001:2008. Od 2011. godine svi proizvodi su usklađeni sa evropskim normama (CE znak), a od sredine 2013. kompanija poseduje i GostR sertifikat.



Osnovano 1994. godine

Zašto izabrati Termorad bojler?

U želji da svojim potrošačima ponudimo kvalitetan, a pre svega proizvod bezbedan za upotrebu, opredelili smo se da sve proizvodne procese obavljamo u sopstvenim pogonima, kako bismo stepen kontrole podigli na najviši nivo. Imajući u vidu potrebe kupaca, ali ujedno i vodeći računa o zaštiti životne sredine, svakodnevno modifikujemo postojeće i stvaramo nove proizvode, koje karakteriše pouzdanost, sigurnost upotrebe, kao i energetska efikasnost. Sa iskustvom dužim od dvadeset godina, stečenim znanjem, kao i sposobnošću da proizvedemo bojler sa minimalnim brojem reklamacija, Termorad garantuje sigurnost svojih proizvoda i stiče poverenje kupaca. Za prve dve decenije postojanja, samo na domaćem tržištu, plasirali smo više od 650.000 bojlera, što predstavlja našu najbolju referencu.

Kako da izaberete Vaš bojler?

Bogati asortiman od preko 150 modela pruža Vam mogućnost da izaberete bojler prema sopstvenim potrebama, načinu i mestu ugradnje. Možete se opredeliti za bojler zapremine od 5 – 500 litara; sa prohromskim, emajliranim ili polipropilenskim kazanom; električni ili kombinovani; namenjen za montažu u vertikalnom ili horizontalnom položaju; standardnog obima ili u slim varijanti; u beloj, sivoj ili nekoj drugoj boji, svakako izbor je na Vama. Ukoliko ste pak neodlučni ili Vam je potreban savet, prodajni tim Termorad Grupe Vam uvek stoji na raspolaganju za sve neophodne informacije.



Termorad garancije

Zahvaljujući naprednom procesu proizvodnje, konstantnom unapređenju tehnologije izrade, kvalitetnim materijalima od kojih se bojleri prave, s ponosom ističemo da je **BEZUSLOVNA GARANCIJA** na naše bojlere:

- 5 god. garancije na polipropilenski kazan
- 5 god. garancije na emajlirani kazan
- 10 god. garancije na prohromski kazan



Servisna mreža

U cilju maksimalnog zadovoljstva korisnika i što efikasnijeg otklanjanja eventualnih nepravilnosti u funkcionisanju uređaja, razvili smo servisnu mrežu u preko 50 gradova širom Srbije i svim većim gradovima Crne Gore i Bosne i Hercegovine. Nastojimo da svoje servisere konstantno edukujemo i usavršavamo kako bi Vama uvek bili na raspolaganju da pruže stručnu pomoć, adekvatan savet i sve neophodne informacije o Termorad proizvodima.

Skenirajte kod i preuzmite željenu listu serviseru



Kuhinjski - prelivni bojleri

 Bojleri male zapremine, od 5 do 15 litara

Prelivni bojleri vrlo brzo mogu zagrejati male količine vode koje su najčešće neophodne u kuhinjama. Izrađuju se sa polipropilenskim i prohromskim kazanom, pri čemu upotrebljeni materijali obezbeđuju bakteriološku ispravnost vode koja se može koristiti za pripremu hrane i konzumaciju. Svojim dimenzijama i formom oblika predviđeni su za ugradnju u gotovo svaki element kuhinjskog nameštaja, ispod ili iznad sudopere. Razlikuju se modeli koji su konstruisani za rad pod nultim, u odnosu na modele koji su predviđeni za rad pod pritiskom.



Bojleri **BT/BTN**

sa polipropilenskim i prohromskim kazanom

Karakteristike - zapremina	BTN-5 5 litara	BTN-10 10 litara	BT-10 10 litara	BT-10 P 10 litara	BT-15 P 15 litara
Materijal kazana	polipropilen	polipropilen	prohrom	prohrom	prohrom
Snaga elektrogrejača	1500 W	2000 W	2000 W	2000 W	2000 W
Radni napon	230 V	230 V	230 V	230 V	230 V
Radni pritisak	0 Pa	0 Pa	0 Pa	0,6 Mpa	0,6 Mpa
Priključci	3 / 8"	3 / 8"	3 / 8"	3 / 8"	1 / 2"
Montaža	niska/visoka	niska/visoka	niska/visoka	niska/visoka	niska/visoka
Vreme zagrevanja 15~75°C	16 min	21 min	22 min	22 min	32 min
Izolacija	polistiren	polistiren	polistiren	polistiren	polistiren
Regulacija temperature	da	da	da	da	da
Indikator napona	da	da	da	da	da
Zaštita od zamrzavanja	da	da	da	da	da
Termostat (radni i zaštitni)	šipkasti	šipkasti	kapilarni	kapilarni	kapilarni
Broj termostata	1	1	2	2	2
Priključni kabl	da	da	da	da	da
Visina	365 mm	447 mm	438 mm	438 mm	447 mm
Širina	265 mm	299 mm	278 mm	278 mm	297 mm
Dubina	240 mm	272 mm	268 mm	268 mm	270 mm
Pakovanje visina	410 mm	510 mm	470 mm	470 mm	510 mm
Pakovanje širina	295 mm	320 mm	295 mm	295 mm	320 mm
Pakovanje dubina	250 mm	285 mm	290 mm	290 mm	300 mm
Bruto težina	3 kg	6,7 kg	5,7 kg	5,9 kg	8,5 kg

 ugradnja u gotovo svaki kuhinjski element

 bezuslovna garancija na polipropilenski kazan je 5 godina

 bojleri BT-10P i BT-15P su predviđeni za rad pod pritiskom

 bezuslovna garancija na prohromski kazan je 10 godina

 važne informacije

 imajte u vidu

 garancija

 opcije

 ugradnja





Električni bojleri srednje zapremine

prohromski kazan

od 30 do 120 litara

Dugogodišnje iskustvo u proizvodnji i razvoju proizvoda savršenih performansi može se danas videti u bojlerima sa prohromskim kazanom. Lak za upotrebu, električni bojler sa prohromskim kazanom predstavlja dugoročno i kvalitetno rešenje za zagrevanje vode. Fiziološka neutralnost kao i otpornost prohroma prema koroziji garantuju očuvanje kvaliteta i zdravstvene ispravnosti vode. Kako bismo zadovoljili potrebe svakog potrošača za toplom vodom pokrenuli smo proizvodnju više različitih modela u zapreminama od 30, 50, 60, 80 i 120 litara.

Bojleri **BT** prohromski kazan

Karakteristike - zapremina	BT-30 30 litara	BT-50 50 litara	BT-50Slim 50 litara	BT-60 60 litara	BT-80 80 litara	BT-120 120 litara	BT-120S 120l stojeći
Materijal kazana	prohrom	prohrom	prohrom	prohrom	prohrom	prohrom	prohrom
Snaga elektrogrejača	2000 W	2000 W	2000 W	2000 W	2000 W	2000 W	2000 W
Radni napon	230 V	230 V	230 V	230 V	230 V	230 V	230 V
Radni pritisak	0,6 MPa	0,6 MPa	0,6 MPa	0,6 MPa	0,6 MPa	0,6 MPa	0,6 MPa
Priključci	1 / 2"	1 / 2"	1 / 2"	1 / 2"	1 / 2"	1 / 2"	1 / 2"
Broj zidnih nosača	2	2	2	2	2	2	2
Vreme zagrevanja 15-75°C	97 min	141 min	141 min	159 min	175 min	260 min	260 min
Izolacija	poliuretlan	poliuretlan	poliuretlan	poliuretlan	poliuretlan	poliuretlan	poliuretlan
Debljina izolacije	20 mm	20 mm	20 mm	20 mm	20 mm	25 mm	25 mm
Regulacija temperature	da	da	da	da	da	da	da
Indikator napona	da	da	da	da	da	da	da
Zaštita od zamrzavanja	da	da	da	da	da	da	da
Termostat (radni i zaštitni)	kapilarni	kapilarni	kapilarni	kapilarni	kapilarni	kapilarni	kapilarni
Broj termostata	2	2	2	2	2	2	2
Sigurnosni ventil	da	da	da	da	da	da	da
Visina	550 mm	620 mm	810 mm	700 mm	900 mm	1110 mm	1130 mm
Prečnik	380 mm	420 mm	380 mm	420 mm	420 mm	450 mm	450 mm
Pakovanje visina	620 mm	670 mm	870 mm	740 mm	945 mm	1150 mm	1150 mm
Pakovanje širina	400 mm	440 mm	400 mm	440 mm	440 mm	470 mm	470 mm
Pakovanje dužina	465 mm	465 mm	465 mm	465 mm	465 mm	510 mm	510 mm
Bruto težina	14 kg	17,3 kg	17,3 kg	19,5 kg	24,5 kg	34 kg	34 kg



prohrom kao fiziološki neutralan materijal obezbeđuje hemijsku i bakteriološku ispravnost vode

bezuslovna garancija na prohromski kazan je 10 godina

model od 50 litara dostupan i u slim varijanti

važne informacije

imajte u vidu

garancija

opcije

ugradnja

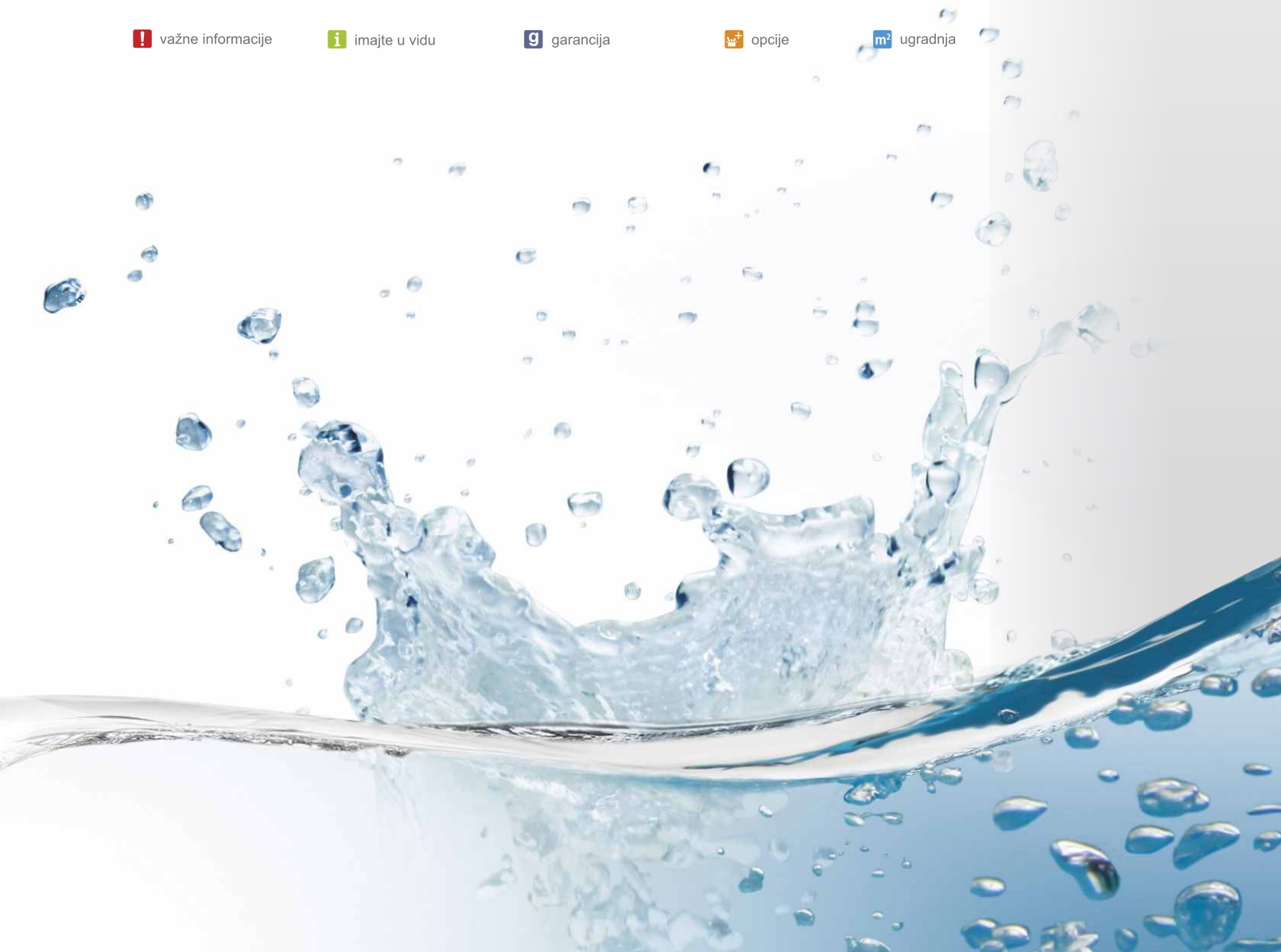

Električni bojleri srednje zapremine

od 30 do 120 litara

emajlirani kazan

Ova kategorija Termorad bojlera ima čelični kazan sa prevlakom od emajla, koji obezbeđuje odličnu zaštitu od korozije i visok nivo higijene vode. Savremena tehnologija emajliranja omogućava ravnomerno nanošenje stakleno keramičkog premaza na čeličnu površinu, stvarajući izuzetno otporan zaštitni sloj emajla jednake debljine, a ugrađena magnezijumska anoda obezbeđuje dodatnu zaštitu kazana. U ponudi su različiti modeli električnih bojlera sa emajliranim kazanom u zapreminama od 30 do 120 litara.

Bojleri **BTC Classic** emajlirani kazan

Karakteristike - zapremina	BTC-50 50 litara	BTC-80 80 litara
Materijal kazana	emajlirani čelik	emajlirani čelik
Snaga elektrogrejača	2000 W	2000 W
Radni napon	230 V	230 V
Radni pritisak	0,6 MPa	0,6 MPa
Priključci	1/2"	1/2"
Broj zidnih nosača	2	2
Vreme zagrevanja 15-75°C	141 min	175 min
Izolacija	poliuretan	poliuretan
Debljina izolacije	20 mm	20 mm
Regulacija temperature	unutrašnja	unutrašnja
Indikator napona	da	da
Zaštita od zamrzavanja	da	da
Magnezijumska anoda	da	da
Termostat (radni i zaštitni)	šipkasti	šipkasti
Broj termostata	1	1
Sigurnosni ventil	da	da
Visina	610 mm	890 mm
Prečnik	420 mm	420 mm
Pakovanje visina	670 mm	945 mm
Pakovanje širina	440 mm	440 mm
Pakovanje dužina	465 mm	465 mm
Bruto težina	21 kg	28 kg

sa unutrašnjom regulacijom temperature

najsavremenija tehnologija emajliranja

Mg anoda - dodatna zaštita kazana od korozije



Bojleri **BTCR Standard** emajlirani kazan

Karakteristike - zapremina	BTCR-30 30 litara	BTCR-50 50 litara	BTCR-50Slim 50 litara	BTCR-60 60 litara	BTCR-80 80 litara	BTCR-120 120 litara
Materijal kazana	emajlirani čelik	emajlirani čelik	emajlirani čelik	emajlirani čelik	emajlirani čelik	emajlirani čelik
Snaga elektrogrejača	2000 W	2000 W	2000 W	2000 W	2000 W	2000 W
Radni napon	230 V	230 V	230 V	230 V	230 V	230 V
Radni pritisak	0,6 MPa	0,6 MPa	0,6 MPa	0,6 MPa	0,6 MPa	0,6 MPa
Priključci	1/2"	1/2"	1/2"	1/2"	1/2"	1/2"
Broj zidnih nosača	2	2	2	2	2	2
Vreme zagrevanja 15-75°C	97 min	141 min	141 min	159 min	175 min	260 min
Izolacija	poliuretan	poliuretan	poliuretan	poliuretan	poliuretan	poliuretan
Debljina izolacije	20 mm	20 mm	20 mm	20 mm	20 mm	25 mm
Regulacija temperature	da	da	da	da	da	da
Indikator napona	da	da	da	da	da	da
Zaštita od zamrzavanja	da	da	da	da	da	da
Magnezijumska anoda	da	da	da	da	da	da
Termostat (radni i zaštitni)	šipkasti	šipkasti	šipkasti	šipkasti	šipkasti	šipkasti
Broj termostata	1	1	1	1	1	1
Sigurnosni ventil	da	da	da	da	da	da
Visina	552 mm	620 mm	814 mm	700 mm	900 mm	1112 mm
Prečnik	380 mm	420 mm	380 mm	420 mm	420 mm	450 mm
Pakovanje visina	620 mm	670 mm	870 mm	740 mm	945 mm	1150 mm
Pakovanje širina	400 mm	440 mm	400 mm	440 mm	440 mm	470 mm
Pakovanje dužina	465 mm	465 mm	465 mm	465 mm	465 mm	510 mm
Bruto težina	17 kg	21 kg	22,5 kg	22 kg	28 kg	39 kg

sa spoljašnjom regulacijom temperature

termička obrada kazana na temperaturi od 850 °C

Mg anoda - dodatna zaštita kazana od korozije



Bojleri **BTCRK** emajlirani kazan

Karakteristike - zapremina	BTCRK-50 50 litara	BTCRK-80 80 litara
Materijal kazana	emajlirani čelik	emajlirani čelik
Snaga elektrogrejača	2000 W	2000 W
Radni napon	230 V	230 V
Radni pritisak	0,6 MPa	0,6 MPa
Priključci	1/2"	1/2"
Broj zidnih nosača	1	1
Vreme zagrevanja 15-75°C	141 min	175 min
Izolacija	poliuretan	poliuretan
Debljina izolacije	od 27 do 75 mm	od 27 do 75 mm
Regulacija temperature	da	da
Indikator napona	da	da
Zaštita od zamrzavanja	da	da
Magnezijumska anoda	da	da
Termostat (radni i zaštitni)	šipkasti	šipkasti
Broj termostata	1	1
Sigurnosni ventil	da	da
Visina	640 mm	920 mm
Širina	430 mm	430 mm
Dubina	440 mm	440 mm
Pakovanje visina	730 mm	1010 mm
Pakovanje širina	470 mm	470 mm
Pakovanje dubina	485 mm	485 mm
Bruto težina	25,5 kg	34 kg

zahvaljujući višestruko debljem sloju izolacije kazana toplotni gubici su svedeni na minimum

bezuslovna garancija na emajlirani kazan je 5 godina

četvrtasti oblik - savršena kombinacija dimenzija i performansi







Kombinovani bojleri srednje zapremine emajlirani i prohromski kazan od 50 do 120 litara

Ovi modeli bojlera pored električnog grejača poseduju cevni izmenjivač toplote kojim se omogućuje korišćenje alternativnih vidova energije za zagrevanje vode u bojleru, priključivanjem instalacije na sistem etažnog grejanja ili solarne kolektore. Uz pomoć kombinovanih bojlera sa izmenjivačem toplote možete napraviti značajne uštede u potrošnji električne energije.



Bojleri **BT/BTCR-IB**

sa izmenjivačem toplote, vertikalni

PROHROMSKI KAZAN

EMAJLIRANI KAZAN

BT-50 IB-21	BT-60 IB-21	BT-80 IB-21	BT-120 IB-30	BT-120S IB-30	BTCR-80 IB-21	BTCR-120 IB-50
50 litara	60 litara	80 litara	120 litara	120l stojeći	80 litara	120 litara

Karakteristike - zapremina

Materijal kazana	prohrom	prohrom	prohrom	prohrom	prohrom	emajlirani č.	emajlirani č.
Snaga elektrogrejača	2000 W	2000 W	2000 W	2000 W	2000 W	2000 W	2000 W
Materijal izmenjivača	prohrom	prohrom	prohrom	prohrom	prohrom	emajlirani č.	emajlirani č.
Površina izmenjivača	0,19 m ²	0,21 m ²	0,21 m ²	0,3 m ²	0,3 m ²	0,32 m ²	0,5 m ²
Radni napon	230 V	230 V	230 V	230 V	230 V	230 V	230 V
Radni pritisak	0,6 MPa	0,6 MPa	0,6 MPa	0,6 MPa	0,6 MPa	0,6 MPa	0,6 MPa
Prikljucci	1 / 2"	1 / 2"	1 / 2"	1 / 2"	1 / 2"	1 / 2"	1 / 2"
Opcije montaže	levi/desni	levi/desni	levi/desni	levi/desni	levi/desni	levi/desni	levi/desni
Broj zidnih nosača	2	2	2	2	samostojeći	2	2
Vreme zagrevanja 15~75°C	143 min	161 min	178 min	270 min	270 min	178 min	270 min
Izolacija	poliuretan	poliuretan	poliuretan	poliuretan	poliuretan	poliuretan	poliuretan
Debljina izolacije	20 mm	20 mm	20 mm	25 mm	25 mm	20 mm	25 mm
Regulacija temperature	da	da	da	da	da	da	da
Indikator napona	da	da	da	da	da	da	da
Zaštita od zamrzavanja	da	da	da	da	da	da	da
Termostat (radni i zaštitni)	kapilarni	kapilarni	kapilarni	kapilarni	kapilarni	šipkasti	šipkasti
Broj termostata	2	2	2	2	2	1	1
Sigurnosni ventil	da	da	da	da	da	da	da
Visina	620 mm	700 mm	900 mm	1110 mm	1130 mm	900 mm	1110 mm
Prečnik	420 mm	420 mm	420 mm	450 mm	450 mm	420 mm	450 mm
Pakovanje visina	670 mm	740 mm	945 mm	1150 mm	1150 mm	945 mm	1150 mm
Pakovanje širina	440 mm	440 mm	440 mm	470 mm	470 mm	440 mm	470 mm
Pakovanje dužina	465 mm	465 mm	465 mm	510 mm	510 mm	465 mm	510 mm
Bruto težina	19 kg	22 kg	26,5 kg	37 kg	37 kg	33 kg	45 kg

 prikljucci za izmenjivač sa leve ili desne strane

 značajna ušteta u potrošnji električne energije

 upotreba tople vode iz sistema etažnog grejanja ili solarnih kolektora za proces zagrevanja vode u bojleru

 važne informacije

 imajte u vidu

 garancija

 opcije

 ugradnja



Električni bojleri srednje zapremine – horizontalni

prohromski i emajlirani kazan

od 50 do 120 litara



Kada postoji potreba za potrošnjom veće količine tople vode, a javlja se problem nedostatka prostora, horizontalni bojleri zapremine od 50 do 120 litara pogodni su zbog položaja ugradnje i mogućnosti da odgovore na zahtev optimalnog korišćenja prostora. Priklučci za vodu se nalaze na sredini bojlera usmereni na dole, dok je elektroinstalacija sa desne strane. Uz horizontalne bojlere se isporučuje i metalni nosač koji obezbeđuje vrlo jednostavnu montažu na zid.

Bojleri **BT/BTCR** horizontalni

Karakteristike - zapremina	PROHROMSKI KAZAN				EMAJLIRANI KAZAN	
	BT-50 zid 50 litara	BT-60 zid 60 litara	BT-80 zid 80 litara	BT-120 zid 120 litara	BTCR-50 zid 50 litara	BTCR-80 zid 80 litara
Materijal kazana	prohrom	prohrom	prohrom	prohrom	emajlirani č.	emajlirani č.
Snaga elektrogrejača	2000 W	2000 W	2000 W	2000 W	2000 W	2000 W
Radni napon	230 V	230 V	230 V	230 V	230 V	230 V
Radni pritisak	0,6 MPa	0,6 MPa	0,6 MPa	0,6 MPa	0,6 MPa	0,6 MPa
Priklučci	1 / 2"	1 / 2"	1 / 2"	1 / 2"	1 / 2"	1 / 2"
Opcije montaže	zid	zid	zid	zid	zid	zid
Broj zidnih nosača	2	2	2	2	2	2
Vreme zagrevanja 15~75°C	143 min	161 min	178 min	270 min	141 min	175 min
Izolacija	poliuretan	poliuretan	poliuretan	poliuretan	poliuretan	poliuretan
Debljina izolacije	20 mm	20 mm	20 mm	25 mm	20 mm	20 mm
Regulacija temperature	da	da	da	da	da	da
Indikator napona	da	da	da	da	da	da
Zaštita od zamrzavanja	da	da	da	da	da	da
Termostat (radni i zaštitni)	kapilarni	kapilarni	kapilarni	kapilarni	kapilarni	kapilarni
Broj termostata	2	2	2	2	1	1
Sigurnosni ventil	da	da	da	da	da	da
Dužina	620 mm	700 mm	900 mm	1110 mm	620 mm	900 mm
Prečnik	420 mm	420 mm	420 mm	450 mm	420 mm	420 mm
Pakovanje visina	670 mm	740 mm	945 mm	1150 mm	670 mm	945 mm
Pakovanje širina	440 mm	440 mm	440 mm	470 mm	440 mm	440 mm
Pakovanje dužina	465 mm	465 mm	465 mm	510 mm	465 mm	465 mm
Bruto težina	17,3 kg	19,5 kg	26,5 kg	34 kg	19,6 kg	28,5 kg

prilagođen za mala kupatila, laka montaža na zid u horizontalnom položaju

važne informacije

imajte u vidu

garancija

opcije

ugradnja

Kombinovani bojleri srednje zapremine - horizontalni prohromski kazan od 50 do 80 litara

Termorad horizontalni bojleri sa izmenjivačem toplote imaju ugrađen cevni izmenjivač toplote i električni grejač, čime je omogućeno kombinovanje električnog i drugog izvora energije – sistem etažnog grejanja ili solarnih kolektora. Pored uštede na potrošnji električne enegrije za zagrevanje vode, kombinovani bojleri namenjeni za horizontalnu ugradnju na zid pogodni su za specifične uslove montaže - u niskim prostorijama, iznad tuš kabina, odnosno u svim uslovima u kojima postoji potreba za racionalnim iskorišćenjem prostora. Horizontalni kombinovani bojler sa izmenjivačem toplote štedi Vaš novac i prostor.



Bojleri **BT-IB**

sa izmenjivačem toplote, horizontalni

Karakteristike - zapremina	BT-50 IB zid/levi 50 litara	BT-80 IB zid/levi 80 litara
Materijal kazana	prohrom	prohrom
Snaga elektrogrejača	2000 W	2000 W
Površina izmenjivača	0,18 m ²	0,29 m ²
Radni napon	230 V	230 V
Radni pritisak	0,6 MPa	0,6 MPa
Priključci	1 / 2"	1 / 2"
Opcije montaže	zid/levi	zid/levi
Broj zidnih nosača	2	2
Vreme zagrevanja 15~75°C	143 min	178 min
Izolacija	poliuretan	poliuretan
Debljina izolacije	20 mm	20 mm
Regulacija temperature	da	da
Indikator napona	da	da
Zaštita od zamrzavanja	da	da
Termostat (radni i zaštitni)	kapilarni	kapilarni
Broj termostata	2	2
Sigurnosni ventil	da	da
Dužina	620 mm	900 mm
Prečnik	420 mm	420 mm
Pakovanje visina	670 mm	945 mm
Pakovanje širina	440 mm	440 mm
Pakovanje dužina	465 mm	465 mm
Bruto težina	21 kg	28,5 kg

 sa izmenjivačem toplote

 priključci za izmenjivač sa leve strane

 značajne uštede u potrošnji električne energije

Bojleri velike zapremine - električni i kombinovani

 od 160 do 500 litara **prohromski kazan**

Iz našeg širokog asortimana izdvajamo prohromske bojlere velike litraže u zapreminama od 160, 200, 280 i 500 litara. Razlikuju se električni i kombinovani modeli bojlera sa jednim ili dva izmenjivača toplote koji se istovremeno mogu povezati na sistem etažnog grejanja i solarni kolektor, čime se postižu maksimalne uštede u potrošnji energije. Bojleri zapremine od 160-500 litara namenjeni su za ugradnju u ugostiteljskim, sportskim i drugim industrijskim objektima, kao i u domaćinstvima u kojima se u kratkom vremenskom intervalu aktivira više potrošnih mesta tople vode.

troslojna izolacija



Poliesterska vlakna

Ekspandirajući polistiren - NEOPOR sa dodatkom grafitu

Spoljna obloga - Polistirol



Bojleri **BT/BT-IB 160/200/280/500**

prohromski kazan

Karakteristike - zapremina	BT-160 S 160 litara	BT-200 S 200 litara	BT-280 S 280 litara	BT-500 S 500 litara
Materijal kazana	prohrom	prohrom	prohrom	prohrom
Broj elektrogrejača	3	3	3	3
Ukupna snaga elektrogrejača	6000 W	6000 W	6000 W	6000 W
Broj izmenjivača	1	1 2	1 2	1 2
Površina izmenjivača	0,8m ²	0,8m ² 1,3m ²	0,8m ² 1,3m ²	1,9m ² 2,85m ²
Radni napon	400 V	400 V	400 V	400 V
Radni pritisak	0,6 MPa	0,6 MPa	0,6 MPa	0,6 MPa
Priključci za vodu sa leve strane	3/4"	3/4"	3/4"	1"
Priključci za izmenjivač sa desne strane	3/4"	3/4"	3/4"	3/4"
Priključak za recirkulaciju sa leve strane	3/4"	3/4"	3/4"	3/4"
Vreme zagrevanja 15~75°C	130 min	170 min	230 min	420 min
Izolacija	poliesterska vlakna/ NEOPOR/polistirol	poliesterska vlakna/ NEOPOR/polistirol	poliesterska vlakna/ NEOPOR/polistirol	poliesterska vlakna/ NEOPOR/polistirol
Debljina izolacije	do 75 mm	do 75 mm	do 75 mm	do 75 mm
Regulacija temperature	da	da	da	da
Indikator napona	da	da	da	da
Zaštita od zamrzavanja	da	da	da	da
Termostat	da	da	da	da
Sigurnosni ventil	da	da	da	da
Dopunski sigurnosni ventil	da	da	da	da
Visina	1480 mm	1380 mm	1750 mm	2030 mm
Prečnik	570 mm	660 mm	660 mm	780 mm
Bruto težina (električni/1 izm./2 izm.)	53,5 / 61,5 kg	70 / 76 / 81,5 kg	85 / 91 / 96,5 kg	126 / 160 / 172 kg

 samostojeći

 mogu biti električni i kombinovani sa jednim ili dva izmenjivača toplote
 priključci cevnih izmenjivača toplote su uvek sa desne strane

 važne informacije

 imajte u vidu

 garancija

 opcije

 ugradnja

Pregled svih modela

	Polipropilenski kazan	Emajliran kazan	Prohromski kazan
	BTN	BTC/BTCR/BTCRK	BT
male litraže	5 litara	niskomontažni visokomontažni	
	10 litara	niskomontažni visokomontažni	niskomontažni/visokomontažni pod pritiskom/bez pritiska
	15 litara		niskomontažni/visokomontažni pod pritiskom
srednje litraže	30 litara		vertikalni
	50 litara		vertikalni vertikalni uski (slim) vertikalni, izmenjivač levo vertikalni, izmenjivač desno horizontalni, zid horizontalni zid izmenj. levo
	60 litara		vertikalni vertikalni, izmenjivač levo vertikalni, izmenjivač desno horizontalni, zid
	80 litara		vertikalni vertikalni, izmenjivač levo vertikalni, izmenjivač desno horizontalni, zid horizontalni, zid, izmenj. levo
	120 litara		vertikalni vertikalni, izmenjivač levo vertikalni, izmenjivač desno horizontalni, zid stojeći stojeći, izmenjivač levo stojeći, izmenjivač desno
velike litraže	160 litara		stojeći stojeći sa jednim izmenjivačem
	200 litara		stojeći stojeći sa jednim izmenjivačem stojeći sa dva izmenjivača
	280 litara		stojeći stojeći sa jednim izmenjivačem stojeći sa dva izmenjivača
	500 litara		stojeći stojeći sa jednim izmenjivačem stojeći sa dva izmenjivača

Izmenjivači toplote

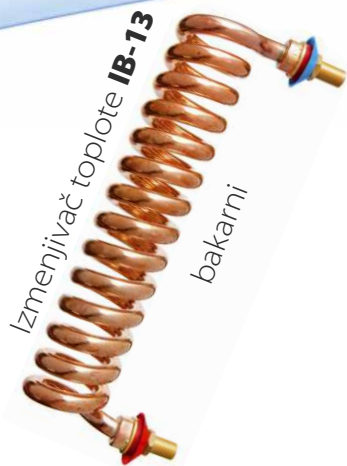

IB-13/ID-14/ID-15

Ugradnjom izmenjivača toplote možete na najjednostavniji način Vaš postojeći bojler priključiti na solarni ili sistem centralnog grejanja, čime ćete uz vrlo mala novčana ulaganja postići znatne uštede u potrošnji električne energije. Potrebno je samo da umesto grejača postavite izmenjivač toplote ID-14 ili ID-15 koji pored cevnog izmenjivača sadrži i električni grejač, što znači da možete birati način zagrevanja vode u bojleru. Ova dva modela izmenjivača su oblikom i dimenzijama identični, razlikujući se jedino po materijalu izrade. ID-14 poseduje bakarni cevni izmenjivač i električni grejač, dok je izmenjivač toplote ID-15 potpuno od prohroma i ugrađuje se prvenstveno u bojlere sa prohromskim kazanom. Kako bi ugradnja izmenjivača ID-14 ili ID-15 bila moguća, neophodno je da otvor na dnu kazana Vašeg bojlera bude elipsastog oblika, u suprotnom možemo Vam preporučiti izmenjivač toplote IB-13 koji se ugrađuje bočno na sam zid kazana. Izmenjivači ID-14 i ID-15 dolaze sa cevnom rastojanjem od 65mm što omogućava lakšu instalaciju i priključenje na sistem grejanja.

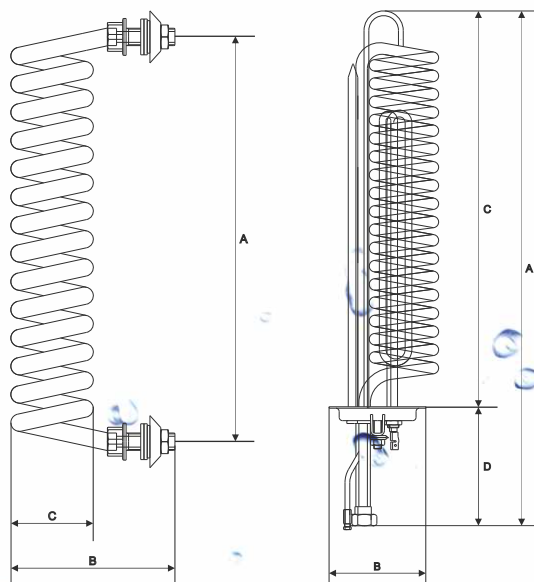

Tehničke karakteristike

	IB - 13	ID - 14	ID - 15
Materijal izrade spirale	bakar	bakar	prohrom
Flanšna	-	prohrom	prohrom
Tip flanšne	-	elipsa	elipsa
Površina spirale (m ²)	0,13	0,14	0,14
Efektivna snaga (kW)	2,5	2,8	2,8
Priključci	3/8"	1/2"	1/2"
Snaga elektrogrejača (W)	-	2000	2000
Napon elektrogrejača	-	230 V	230 V
Zaptivna guma	da	da	da
Ozračna cev	-	da	da
Kontraflanšna	-	da	da
Dimenzije			
A mm	370	525	525
B mm	152	101	101
C mm	76	405	405
D mm		125	125



za mogućnost ugradnje izmenjivača toplote ID-14 ili ID-15 neophodno je da otvor na dnu kazana bude elipsastog oblika

Rezervni delovi i prohromski kazani za bojlere

Elektro grejači, termostati, dihtung gume, flanšne, sigurnosni ventili, sonde, anode...



Elektrogrejač
bojlera BT 2000W - Box



Elektrogrejač
bojlera BTCR 2000W
komplet



Elektrogrejač
bojlera 2000W
komplet



Elektrogrejač
bojlera MK 2000W
komplet



Elektrogrejač
bojlera BT10
komplet



Elektrogrejač
bojlera BTN10
komplet



Elektrogrejač
bojlera BT solo



Elektrogrejač
bojlera BTCR solo



Elektrogrejač
za izmenjivač ID-15



Elektrogrejač
za izmenjivač ID-14



Elektrogrejač
bojlera BT10
solo



Univerzalni nosač
bojlera



Sigurnosni ventili 1/2"



Sigurnosni ventili 3/4"



Termostat radni



Termostat zaštitni

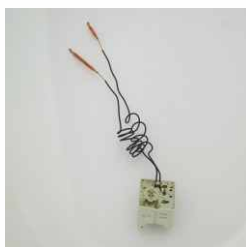

Termostat radni, trofazni



Šipkasti termostat za
BTC i BTCR

Termorad Grupa proizvodi prohromske kazane za sve tipove bojlera koji su se prodavali na našem tržištu:

Magnohrom • Gorenje • Deligrad

Leov • Končar • Meboš





Pored proizvoda koji su predstavljeni u ovom katalogu iz našeg proizvodnog asortimana možemo Vam ponuditi i širok spektar prohromskih dimnjaka i dimovodnih elemenata, hidroforske i ekspanzione posude, kao i namenske inox posude za vino i rakiju.

Godina: 2017

Za više informacija kontaktirajte naš prodajni tim, službu komercijale ili posetite naš web sajt.

Sedište fabrike - Požega

Čestobrodica bb, 31210 Požega

Telefon: +381 (0)31 828 208

828 251

3819 150

Fax: +381 (0)31 3819 210

GSM: +381 (0)62 255 022

e-mail: office@termorad.rs

Predstavništvo Beograd

Sarajevska 76-78, 11000 Beograd

Telefon: +381 (0)11 3660 519

Fax: +381 (0)11 2684 340

e-mail: beograd@termorad.rs

www.termorad.com

You Tube TermoradGroup

f TermoradGroup